



## FERNBEDIENUNG

### BEDIENUNGSANLEITUNG

DE

# WLRC10

CE





Sehr geehrter Kunde,  
wir danken Ihnen, dass Sie sich für den Kauf eines AERMEC Produktes entschieden haben. Dieses Produkt ist das Ergebnis mehrjähriger Erfahrung und spezieller Planungsstudien und wurde mit erstklassigen Materialien unter Verwendung der modernsten Technologien gebaut.  
Die CE-Kennung garantiert zudem, dass die Geräte den Anforderungen der Europäischen Maschinenrichtlinie für die Sicherheit von Maschinen entsprechen. Das Qualitätsniveau unterliegt einer ständigen Kontrolle und die AERMEC Produkte sind daher ein Synonym für Sicherheit, Qualität und Zuverlässigkeit.

**Die Daten können zur Verbesserung des Produkts jederzeit und ohne Vorankündigung geändert werden, sofern dies für notwendig erachtet wird.**

Nochmals danke.  
AERMEC S.p.A

## HINWEISE FÜR DEN BENUTZER

Hierbei handelt es sich um ein universelles Gerät.

Durch Drücken einer Taste für eine Funktion, die nicht verfügbar ist, ändert das Gerät den Betriebszustand nicht.

Die Vorrichtung darf niemals an einem feuchten Ort und dem direkten Sonnenlicht ausgesetzt installiert werden.

Die Vorrichtung darf nicht häufig Stößen ausgesetzt sein, geworfen oder demontiert werden.

Die Vorrichtung darf niemals mit nassen Händen gebraucht werden.

**Das Handbuch muss vor dem Gebrauch und der Installation der Vorrichtung aufmerksam gelesen werden.**

### INFRAROT-FERNSTEUERUNG – KORREKTE ENTSORGUNG DER BATTERIEN



#### INFORMATION ZUR KORREKTEN ENTSORGUNG DER BATTERIEN GEMÄSS EU-RICHTLINIE 2006/66/EG

Die Batterie bitte entsorgen, wenn ihre elektrische Ladung erschöpft ist: Nach Ende ihrer Nutzdauer darf diese Batterie nicht zusammen mit ungemischten Abfällen entsorgt werden.

Sie muss speziellen Sammelstellen oder Händlern zugeführt werden, die einen solchen Dienst anbieten. Die getrennte Entsorgung einer Batterie erlaubt es, mögliche negative Auswirkungen auf die Umwelt und die menschliche Gesundheit zu verhindern, die durch eine unangemessene Entsorgung verursacht werden könnten und gestattet die Wiederverwertung der Materialien mit entsprechender Energie- und Ressourceneinsparung.

Um auf die Pflicht der getrennten Entsorgung hinzuweisen ist auf der Batterie das Symbol des gekreuzten Müllcontainers vorhanden. Die illegale Entsorgung des Produkts von Seiten des Benutzers wird nach Maßgabe der geltenden Rechtsvorschriften geahndet.

## 1. FERNBEDIENUNG

- Einige der Tasten auf der Fernbedienung sind für die hier beschriebene Klimaanlage obsolet, weshalb sie in dieser Gebrauchsanweisung nicht beschrieben werden. Sollte eine dieser obsoleten Tasten gedrückt werden, hat dies keinerlei Einfluss auf den Betrieb der Klimaanlage.
- Vergewissern Sie sich, dass sich keine Hindernisse zwischen dem Empfänger und der Fernbedienung befinden.
- Für einen guten Signalempfang beträgt der Abstand zwischen dem IR-Empfänger und der Fernbedienung maximal 8 Meter.
- Halten Sie einen Abstand von mindestens 1 Meter zwischen Fernbedienung und TV-Geräten, Radios, Stereoanlagen, usw. ein. Sonst könnten Ton- oder Bildstörungen auftreten.
- Die Fernbedienung nicht werfen oder auf den Boden fallen lassen.
- Die Fernbedienung darf nicht mit Flüssigkeiten in Berührung kommen, sie darf keiner direkten Sonneneinstrahlung ausgesetzt oder an heißen Plätzen aufbewahrt werden.
- Wenn die Fernbedienung ein Signal sendet, erscheint auf dem Display das Symbol . Der Empfänger des Innengeräts sendet zur Bestätigung des Empfangs einen Ton ab.

Verfügbare Tasten ▶  
auf der Fernbedienung

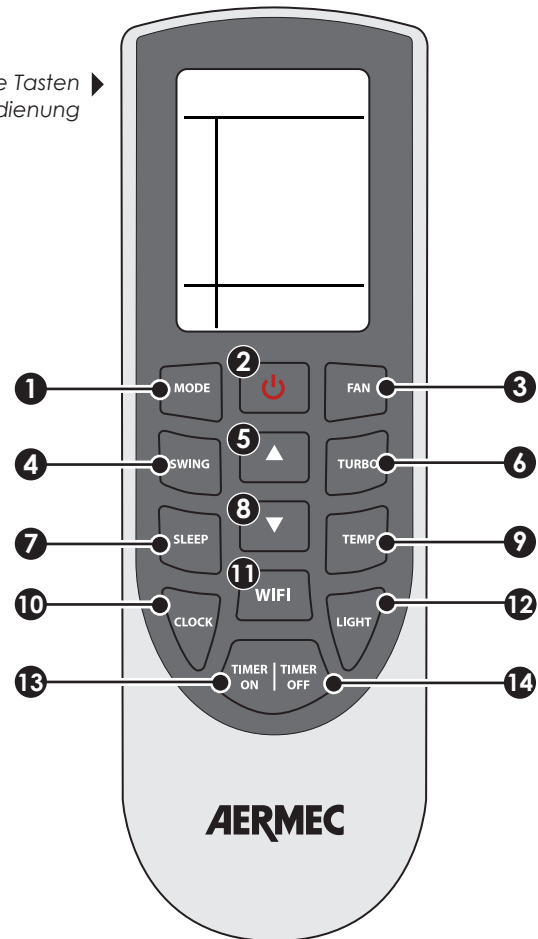

Index	Durch die Tasten ausgeführte Funktionen
1	Auswahl der Betriebsart
2	Ein- oder Ausschalten des Geräts
3	Einstellung der Ventilatorgeschwindigkeit
4	Einstellung der Funktion der motorisierten Luftzufuhrklappe einstellen (Swing-Funktion)
5	Werterhöhung (Betriebsollwert, Zeitschaltuhr, usw.)
6	Aktivierung oder Deaktivierung der maximalen Ventilatorgeschwindigkeit (TURBO)
7	Aktivierung oder Deaktivierung der Funktion SLEEP (diese Funktion ist nur in den Betriebsarten Kühlung und Heizung verfügbar); sobald die Funktion aktiviert wurde, hält das Gerät eine ideale Temperatur aufrecht (diese Temperatur wird automatisch errechnet und kann nicht eingestellt werden)
8	Wertverringern (Betriebsollwert, Zeitschaltuhr, usw.)
9	Auf dem Display der Inneneinheit wird den Temperatursollwert, die Raum- oder Außenlufttemperatur angezeigt
10	Einstellung der Uhrzeit der Systemuhr
11	Die WiFi Karte (erhältlich mit dem WIFIKIT/WIFIKIT10) wird aktiviert oder deaktiviert
12	Aktivierung oder Deaktivierung der Informationsanzeige am Display des Innengeräts
13	Aktivierung, Deaktivierung oder Änderung der Zeitschaltuhr für programmiertes Einschalten
14	Aktivierung, Deaktivierung oder Änderung der Zeitschaltuhr für programmiertes Abschalten

Index	Die mit den Symbolen verbundenen Funktionen:
1	Die Betriebsart AUTOMATISCH ist aktiv
2	Die Betriebsart KÜHLUNG ist aktiv
3	Die Betriebsart ENTFEUCHTUNG ist aktiv
4	Die Betriebsart VENTILATION ist aktiv
5	Die Betriebsart HEIZUNG ist aktiv
6	Die Betriebsart SLEEP ist aktiv
7	Die Umgebungstemperatur und der Sollwert werden auf dem Display des Innengeräts angezeigt
8	Gibt an, welche Temperatur auf dem Display des Innengeräts angezeigt wird (Innentemperatur oder Solltemperatur)
9	Gibt den Status der Funktion SWING an
10	Alle Tasten des Displays sind verriegelt
11	Das Symbol zeigt an, dass die IFEEL - Funktion aktiviert wurde
12	Gibt die aktuelle Geschwindigkeit der Ventilatoren an
13	Die Funktion TURBO ist aktiv (die Geschwindigkeit der Ventilatoren wird durch diese Funktion erzwungen)
14	Gibt an, dass die Einstellungen an den Empfänger des Innengeräts übertragen wurden
15	Das Symbol zeigt an, dass die Frostschutzfunktion (eingestellte Temperatur von 8 Grad) aktiviert wurde
16	Die Funktion der verlängerten Ventilation ist aktiv (nur während der Kühlung oder Entfeuchtung möglich)
17	Nicht verwendet
18	Nicht verwendet
19	Zeigt jeweils die für die verschiedenen Betriebsarten als Betriebssollwert eingestellte Temperatur an
20	Gibt an, dass die Ziffern neben dem Icon die aktuelle Systemuhrzeit darstellen
21	Gibt die Systemuhrzeit oder die programmierten Ein- und Abschaltzeiten an
22	Gibt an, ob eine Einschaltzeit eingestellt wurde
23	Gibt an, ob eine Abschaltzeit eingestellt wurde
24	Gibt die für die Temperatursollwerte eingestellte Maßeinheit an (°C oder °F)
25	Das Symbol zeigt an, dass die WiFi Funktion (erhältlich mit dem WIFIKIT/WIFIKIT10) aktiviert wurde

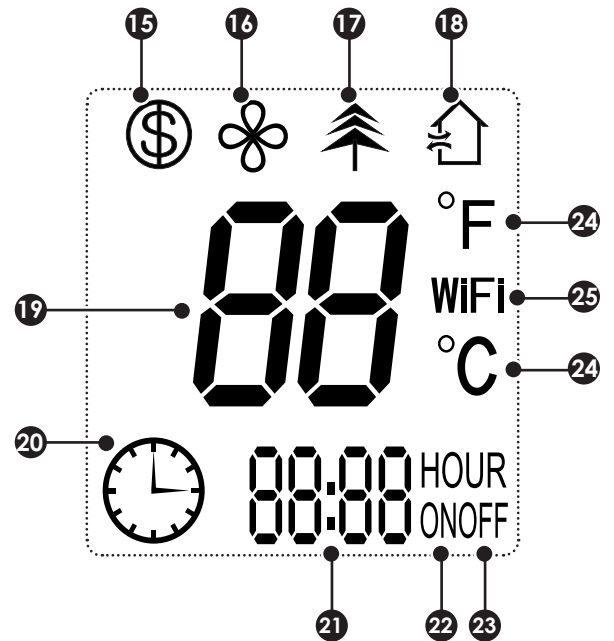
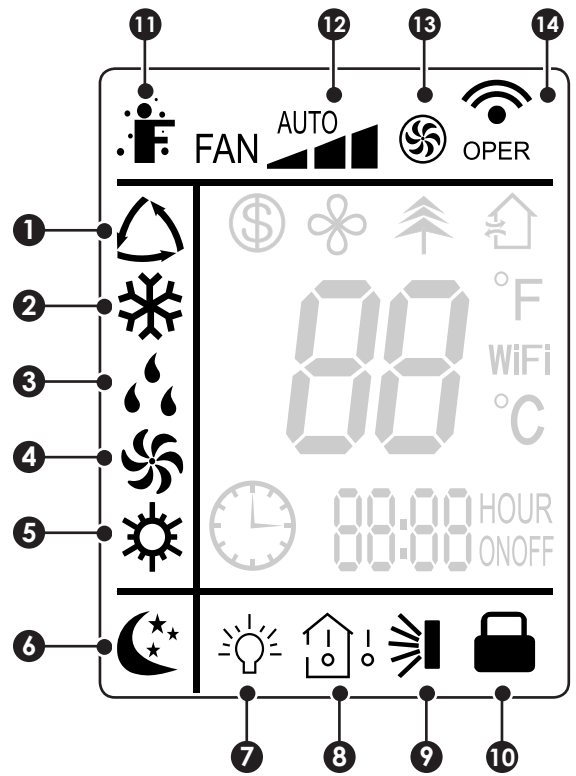

## ÜBER DIE FERNBEDIENUNG VERFÜGBARE FUNKTIONEN

### EIN- UND ABSCHALTEN DES GERÄTS

Durch Drücken der Taste  kann das Gerät ein- oder abgeschaltet werden. Während der Abschaltung werden auf der Fernbedienung einige Informationen angezeigt, wie zum Beispiel der Betriebsollwert der zuletzt verwendeten Betriebsart, eventuell programmierte Einschaltzeiten (ON) oder Icons, die mit den während der letzten Einschaltung des Geräts aktivierten Funktionen zusammenhängen (Aktivierung des Displays am Innengerät, Aktivierung des Ionisators, usw.); nach dem Einschalten übernimmt das Gerät die während der letzten Programmierung eingegebenen Einstellungen.



### AUSWAHL EINER BETRIEBSART

Wenn das Gerät eingeschaltet ist, können Sie durch Drücken der Taste  in folgender Reihenfolge von der einen zur anderen Betriebsart wechseln:

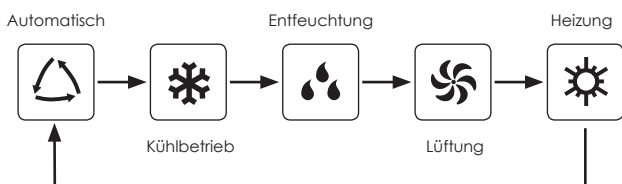

Die verschiedenen Betriebsarten haben unterschiedliche Eigenschaften und Temperaturbereiche:

- **AUTOMATISCHER Modus:** In dieser Betriebsart werden auf der Fernbedienung keine Sollwerte angezeigt und die Geschwindigkeit der Ventilatoren auf AUTO (als Standard) eingestellt, da während des AUTOMATIKBETRIEBS das Gerät selbst ermittelt, ob eine Kühlung (Umgebungstemperatur > 25°C), Erwärmung (Umgebungstemperatur < 23°C) oder eine einfache Ventilation (Umgebungstemperatur zwischen 23°C und 25°C) stattfinden soll.
- **Modus KÜHLUNG:** In dieser Betriebsart stellt der Anwender einen Sollwert und eine Ventilatorgeschwindigkeit ein. Wenn die Umgebungstemperatur über dem eingestellten Sollwert liegt, läuft das Gerät so lange, bis die Temperatur im Raum wieder unter den Sollwert fällt.
- **Modus ENTFEUCHUNG:** In dieser Betriebsart stellt der Anwender einen Sollwert, aber keine Ventilatorgeschwindigkeit ein (diese liegt beim Minimalwert). Wenn die Umgebungs-





temperatur über dem eingestellten Sollwert liegt, läuft das Gerät so lange, bis die Temperatur im Raum wieder unter den Sollwert fällt.

- **Modus VENTILATOR:** In dieser Betriebsart gibt der Anwender nur die Geschwindigkeit der Ventilatoren an. In diesem Modus ist keine Heizung oder Kühlung vorgesehen. Es wird ausschließlich der Innenventilator zur Belüftung des Raums verwendet.
- **Modus HEIZUNG:** In dieser Betriebsart stellt der Anwender einen Sollwert und eine Ventilatorgeschwindigkeit ein. Wenn die Umgebungstemperatur unter dem eingestellten Sollwert liegt, läuft das Gerät so lange, bis die Temperatur im Raum wieder über den Sollwert steigt.

### EINSTELLEN DES BETRIEBSSOLLWERTS

Alle Betriebsarten (die automatische ausgenommen) erfordern die Eingabe der gewünschten Raumtemperatur. Dieser Wert wird Betriebsollwert genannt.

Wenn das Gerät eingeschaltet ist (und nicht der Automatikbetrieb gewählt wurde), kann durch Drücken der Tasten  und  der Betriebsollwert erhöht oder verringert werden. Der Sollwert wird auf der Fernbedienung in der Mitte des Displays angezeigt.

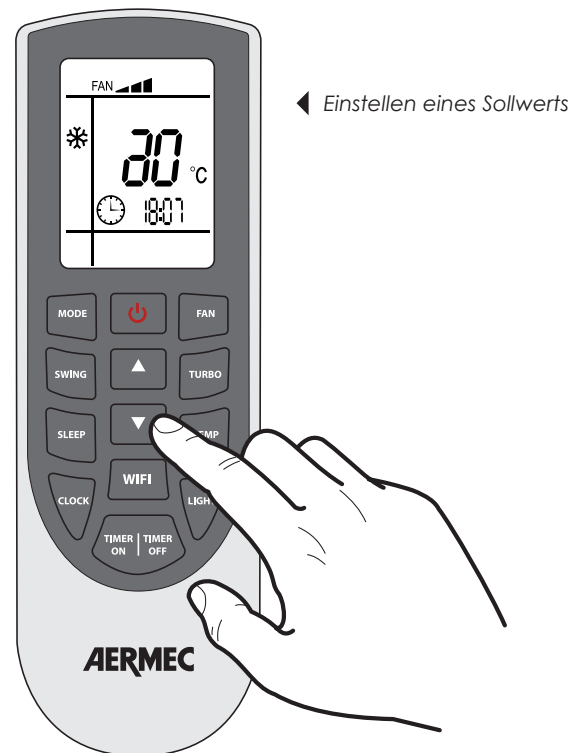

### EINSTELLEN DER VENTILATORGESCHWINDIGKEIT

Wenn das Gerät eingeschaltet ist (und weder der Automatikbetrieb noch die Entfeuchtung gewählt wurde), kann durch Drücken der Taste  die Gebläsedrehzahl eingestellt werden. Mit jedem Tastendruck zeigt das Symbol an, dass sich die Ventilatorgeschwindigkeit entsprechend folgender Logik ändert:

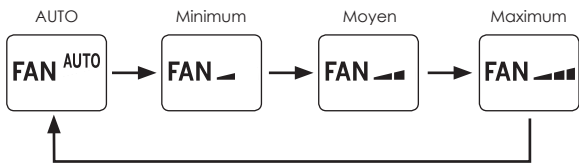

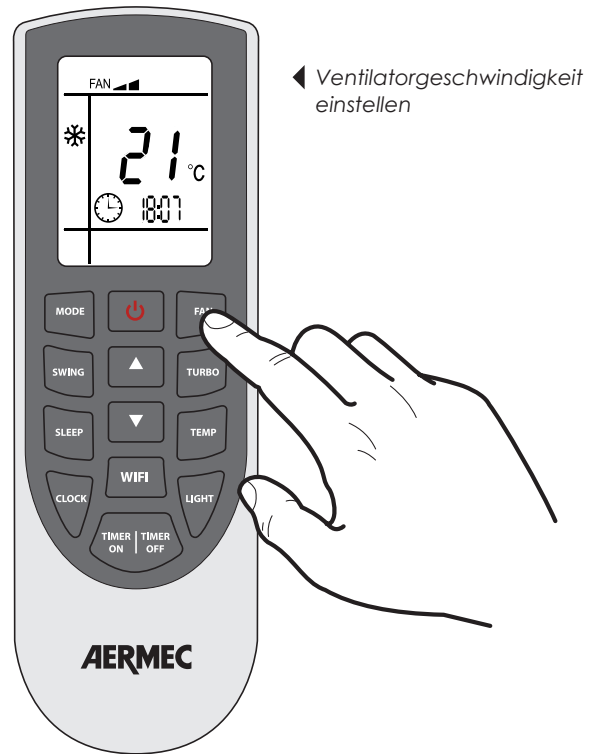

**HINWEIS:**

Neben den drei Geschwindigkeiten (AUTO ist ein Steuerungselement, welches die beste Geschwindigkeit auf Basis der Umgebungstemperatur auswählt) existiert eine weitere Funktion namens TURBO (wird später erklärt), für welche eine weitere Geschwindigkeit besteht, die über der Maximalgeschwindigkeit liegt.



### EINSTELLEN DER MOTORISIERTEN LUFTZUFUHRKLAPPE (SWING)

Wenn das Gerät eingeschaltet ist drücken der Taste  Es ist möglich, die Oszillation des motorisierten Vorschubs zu aktivieren. Diese Klappe ermöglicht es, die Richtung der Luftströmung in der Umgebung entsprechend der eingestellten Position zu variieren; Die Logik, mit der diese Funktion behandelt wird:

Wenn das Gerät eingeschaltet ist drücken der Taste  Sie können die verschiedenen unten aufgeführten Schritte einzeln einstellen:

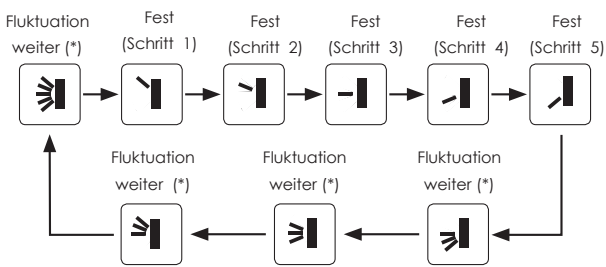

(\*) Sind trotz der verschiedenen Symbole für die Dauerschwingung vorhanden ist, alle 4 Auslöser der gleiche Modus: oscillazione weiterhin vom tiefsten Punkt bis zum höchsten Punkt

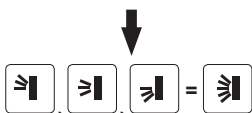





**Hinweis:**

Wenn Sie die Lüftungslamelle auf eine feste Position einstellen möchten, halten Sie die , Taste für mindestens 2 Sekunden gedrückt, bis die Lamelle die gewünschte Position erreicht hat.









## EINSTELLEN EINER SYSTEMUHRZEIT

Diese Geräte sind mit einer internen Uhr ausgestattet, die in der Lage ist, die aktuelle Uhrzeit anzuzeigen; durch Drücken der Taste  beginnt das Icon der Uhr zu blinken (dieses Blinken dauert 5 Sekunden, dann erfolgt automatisch der Ausstieg aus dem Modus Ändern der Uhrzeit, wenn keine andere Taste gedrückt wird); während das Uhrzeit-Icon blinkt, kann die Systemzeit über die Tasten  und  durch Verringern oder Erhöhen der angezeigten Uhrzeit geändert werden; nach erfolgter Einstellung des gewünschten Werts 5 Sekunden warten oder die Taste  nochmals drücken, um den Wert zu bestätigen (nach der Bestätigung hört das Uhrzeit-Icon auf zu blinken).



## EINSCHALTEN ODER LÖSCHEN EINER PROGRAMMIERTEN ABSCHALTUNG (TIMER OFF)

Die Geräte besitzen eine Zeitschaltuhr für die Programmierung der Abschaltzeit, d. h. der Uhrzeit, wann sich das Gerät abschalten soll. Wenn das Gerät abgeschaltet ist (und keine Abschaltzeiten programmiert sind), gelangt man durch Drücken der Taste  in den Uhrzeit-Programmiermodus (in diesem Modus blinkt das Icon „OFF“ rechts neben der Uhrzeit). Durch Drücken der Tasten  und  kann die Abschaltzeit eingestellt werden; durch erneutes Drücken der Taste  wird die Zeit bestätigt und die Uhrzeitprogrammierung aktiviert.





Zum Löschen einer programmierten Abschaltung muss nur die Taste  gedrückt werden, um die vorherige Programmierung zu löschen.

### ACHTUNG:

Die Geräte können gleichzeitig eine Zündung Timer und eine einmalige, verwaltete, um ein Zeitfenster zur Verfügung zu stellen, in dem Betrieb der Anlage ermöglichen.



## EINSTELLEN ODER LÖSCHEN EINER PROGRAMMIERTEN EINSCHALTUNG (TIMER ON)

Die Geräte besitzen eine Zeitschaltuhr für die Programmierung der Einschaltzeit, d. h. der Uhrzeit, wann sich das Gerät einschalten soll. Wenn das Gerät abgeschaltet ist (und keine Einschaltzeiten bereits programmiert sind), gelangt man durch Drücken der Taste  in den Uhrzeit-Programmiermodus (in diesem Modus blinkt das Icon „ON“ rechts neben der Uhrzeit). Durch Drücken der Tasten  und  kann die Einschaltzeit eingestellt werden; durch erneutes Drücken der Taste  wird die Zeit bestätigt und die Uhrzeitprogrammierung aktiviert. Zum Löschen einer programmierten Einschaltung muss nur die Taste  gedrückt werden, um die vorherige Programmierung zu löschen.

### HINWEIS:

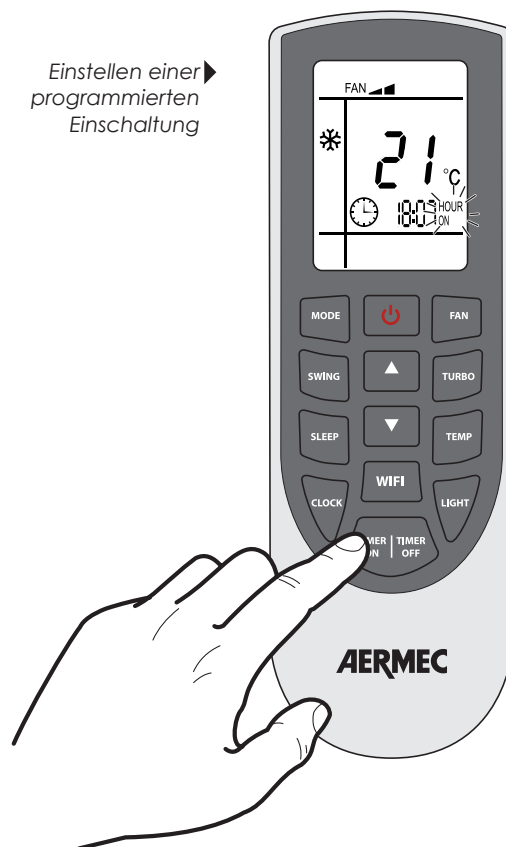

Wenn die Zeitschaltuhr aktiviert wurde, richten sich der Betriebssollwert und die Geschwindigkeit der Ventilatoren nach den Einstellungen, die bei der letzten Abschaltung galten.

Einstellen einer programmierten Einschaltung



## DIE VERLÄNGERTE VENTILATION AKTIVIEREN/DEAKTIVIEREN

Im Kühl- oder Entfeuchtungsbetrieb kann sich durch die bestehende Luftfeuchtigkeit Kondenswasser auf dem Wärmetauscher des Innengeräts bilden; Mit dieser Funktion kann der Wärmetauscher getrocknet werden (wenn die Klimaanlage aus ist), indem die Ventilation für zwei Minuten nach Abschaltung des Geräts weiterläuft.

Wenn das Gerät eingeschaltet ist (und wenn der Kühl- oder Entfeuchtungsbetrieb gewählt ist), kann durch Drücken der Taste  von mindestens 2 Sekunden, diese Funktion aktiviert oder deaktiviert werden; auf dem Display der Fernbedienung erscheint bzw. verschwindet das Icon  und zeigt dadurch an, ob die Funktion aktiviert oder deaktiviert ist.

### Nota:

Ogni volta che si spegne la corrente, la funzione viene automaticamente disabilitata.

Einstellen der verlängerten Belüftung



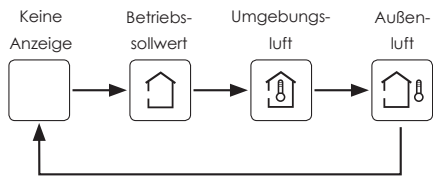

## ANZEIGE DER RAUMTEMPERATUR, DEN SOLLWERT ODER AUSSENTEMPERATUR (AUF DEM DISPLAY DER INNENEINHEIT)

Über die Fernbedienung kann der vom Innengerät ermittelte Wert der Umgebungstemperatur oder der von dem Gerät aktuell verwendete Betriebs Sollwert angezeigt werden. Beide Informationen werden auf dem Display des Innengeräts angezeigt. Wenn das Gerät eingeschaltet ist und die Anzeigen auf dem Display des Innengeräts aktiviert sind, können bei jedem Druck der Taste  die folgenden Werte auf dem Display des Innengeräts angezeigt werden (bei mehrmaligem Drücken nacheinander schaltet die Anzeige zwischen den Werten hin und her):





### HINWEIS:

- Auf dem Display des Innengeräts wird standardmäßig der Betriebs Sollwert angezeigt. Der Wert der Umgebungstemperatur wird für 3 Sekunden angezeigt, danach erscheint auf dem Display erneut der Betriebs Sollwert. Um zur Anzeige der Umgebungstemperatur zurückzukehren, wählen Sie wieder das entsprechende Symbol auf der Fernbedienung.
- Bei einigen Modellen gibt es keinen externen Luftmesswert , in diesen Fällen wird der Arbeitssatz  erneut angezeigt.



## AKTIVIEREN / DEAKTIVIEREN DER TURBOFUNKTION

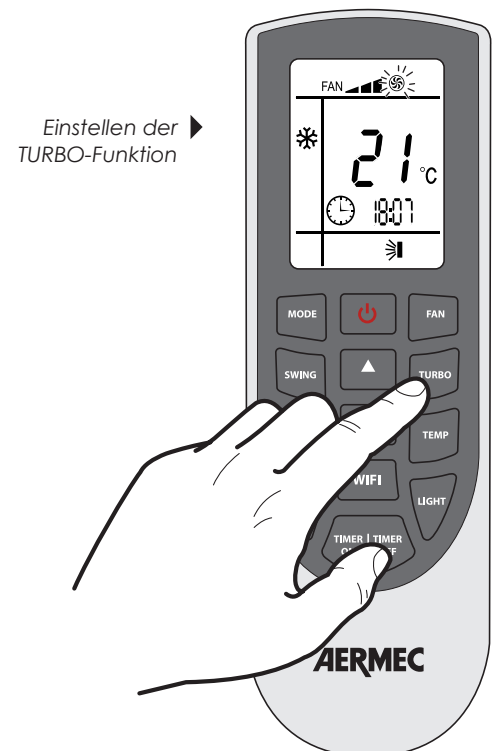

Das Gerät besitzt drei Gebläsestufen, die für die verschiedenen Betriebsarten (außer dem Automatik- und Entfeuchtungsbetrieb) eingestellt werden können. Es gibt aber auch noch eine als Turbo bezeichnete Geschwindigkeit. Wenn das Gerät eingeschaltet ist, wird diese Funktion durch Drücken der Taste  aktiviert oder deaktiviert; ist die Funktion aktiv, erscheint auf dem Display der Fernbedienung das Icon .



## AKTIVIEREN / DEAKTIVIEREN DER FUNKTION ANGENEHME NACHTRUHE

Die Funktion Angenehme Nachtruhe ermöglicht eine optimale Steuerung der Kühlung während der Nacht. Im Folgenden wird die Logik aufgeführt, nach welcher das Gerät gesteuert wird:

- **Bei Kühlung oder Entfeuchtung:** Der Temperatursollwert wird schrittweise erhöht, um maximalen Komfort gepaart mit Energieeinsparung zu garantieren;
- **Bei Heizbetrieb:** Der Temperatursollwert wird schrittweise verringert, um maximalen Komfort gepaart mit Energieeinsparung zu garantieren;

Wenn das Gerät eingeschaltet ist (außer bei Automatik- und Entfeuchtungsbetrieb), wird die Funktion Angenehme Nachtruhe durch Drücken der Taste  aktiviert oder deaktiviert; ist die Funktion aktiv, erscheint auf dem Display der Fernbedienung das Icon .



### HINWEIS:

Die Funktion Angenehme Nachtruhe wird durch Abschalten des Geräts deaktiviert. Bei einem Neustart wird sie nicht erneut aktiviert; diese Funktion kann zu jedem beliebigen Zeitpunkt des Tages aktiviert werden



◀ Die Funktion Angenehme Nachtruhe einstellen



## AKTIVIEREN / DEAKTIVIEREN DES DISPLAYS AM INNENGERÄT

Das Display am Innengerät muss über die Fernbedienung aktiviert werden; Zum Aktivieren der Anzeigen am Frontpaneel des Innengeräts, drücken Sie die Taste  auf der Fernbedienung. Sobald die auf dem Display der Fernbedienung angegebene Taste gedrückt wurde, erscheint das Symbol . Dieses zeigt an, dass das Display am Innengerät aktiviert wurde. Ein weiterer Tastendruck führt zur Deaktivierung der Anzeige.

Aktivieren der Verwendung des Displays am Innengerät ▶



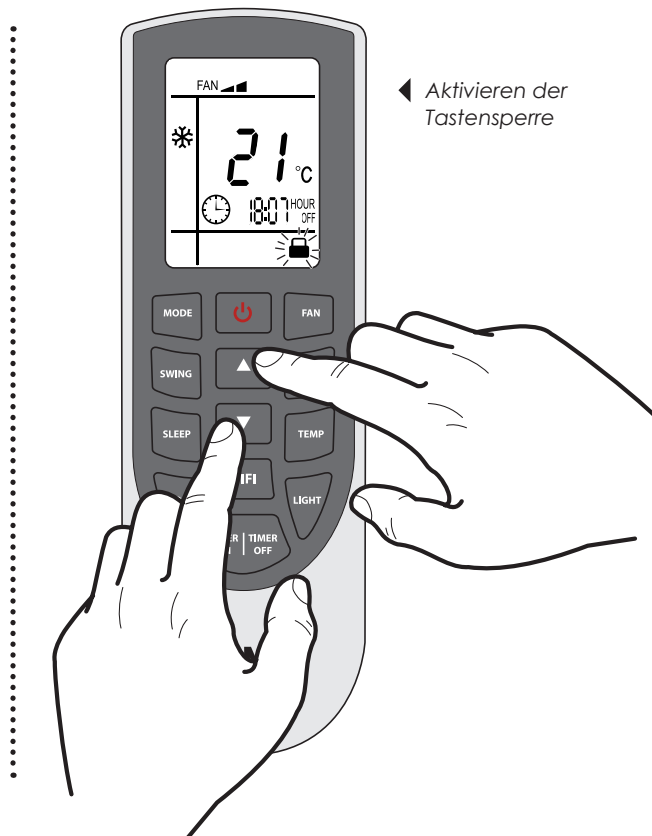

### AKTIVIEREN ODER DEAKTIVIEREN DER TASTENSPERRE

Um die Tastensperre der Fernbedienung zu aktivieren oder zu deaktivieren, drücken Sie gleichzeitig die Tasten  und ; auf dem Display der Fernbedienung erscheint das Icon  das anzeigt, dass das Tastenfeld der Fernbedienung gesperrt ist.





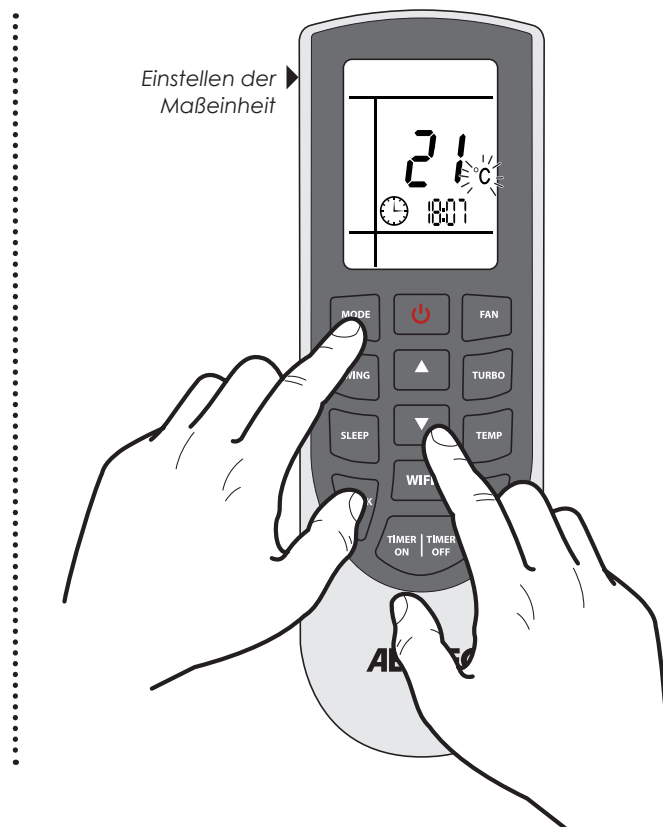

### EINSTELLEN DER MAßEINHEIT

Auf dem Gerät können die Temperaturwerte in °C oder in °F angezeigt werden. Zum Ändern der Maßeinheit drücken Sie bei abgeschaltetem Gerät gleichzeitig die Tasten  und ; Auf dem Display der Fernbedienung wird der Temperaturwert sofort umgerechnet.





## AKTIVIEREN ODER DEAKTIVIEREN DER FROSTSCHUTZFUNKTION

Die Einheit verfügt über eine Frostschutzfunktion, die sich einschaltet (beim Heizbetrieb), um eine Raumtemperatur bei 8 Grad zu halten. Durch das Drücken der Tasten  und  wird die Funktion aktiviert und auf dem Fernbedienungsdisplay erscheint das Symbol ; um die Funktion zu deaktivieren, sollen die Tasten  und  gleichzeitig gedrückt werden.



## AKTIVIEREN/DEAKTIVIEREN DER IFEEL- FUNKTION

Ein Temperaturfühler im Inneren der IR-Fernbedienung erfasst die Raumtemperatur und sendet diese Information zurück zur Einheit. Der Betrieb des Geräts wird so angepasst, um den höchsten Komfort zu bieten.

Sobald die Einheit angeschaltet wurde, drücken Sie gleichzeitig die Tasten  und  um diese Funktion zu aktivieren oder zu deaktivieren; auf dem Fernbedienungsdisplay wird das Symbol  erscheinen oder erlöschen; das zeigt an, ob die Funktion aktiviert oder deaktiviert wurde.

### HINWEIS:

Positionieren Sie die Fernbedienung dort, wo die Signale das Innengerät erreichen können (Entfernung bis zu 8m).

Bitte die Fernbedienung von Wärmequellen fernhalten, da die auf die Raumtemperatursauswertung auswirken können.



### AKTIVIEREN ODER DEAKTIVIEREN DER WIFI FUNKTION (NUR MIT DEM WIFIKIT/WIFIKIT10)

Die Einheiten können mithilfe des optionalen WIFIKIT1 (nur wenn vorhanden) gesteuert werden.

Für die Aktivierung oder Deaktivierung der WiFi Funktion, drücken Sie die **WiFi** Taste; das Symbol **(WiFi)** auf dem Display der Fernbedienung zeigt an, dass die Funktion eingeschaltet ist.

#### ACHTUNG

Um diese Funktion nutzen zu können, muss das WIFIKIT1 in die Einheit installiert werden.



## AUSWECHSELN DER BATTERIEN DER FERNBEDIENUNG

Um die Batterien der Infrarot-Fernbedienung auszuwechseln, sind folgende Schritte auszuführen:

1. Öffnen Sie die Abdeckung des Batteriefachs, indem Sie diese in Richtung der Pfeile schieben.
2. Entfernen Sie die alten Batterien.
3. Legen Sie zwei neue Mini-Alkaline-Batterien mit 1,5 V und LR03 (AAA) ein. Achten Sie darauf, dass Sie die Pole nicht vertauschen.
4. Schließen Sie die Abdeckung des Batteriefachs.

### HINWEIS:

- Verwenden Sie beim Auswechseln nur neue Batterien und achten Sie auf den empfohlenen Batterietyp.
- Entfernen Sie die Batterien, wenn Sie die Fernbedienung für längere Zeit nicht verwendet haben.
- Die Fernbedienung kann Signale bis zu einer Entfernung von 7 Metern senden.
- Das Gerät kann durch Signale beeinflusst werden, die von Fernbedienungen für Fernseh-, Video- oder anderen Geräte abgegeben werden, die sich in demselben Raum befinden.

### ACHTUNG:

Wenn die Fernbedienung beschädigt ist oder verloren geht, kann das Gerät mit der manuellen Nottaste ein.

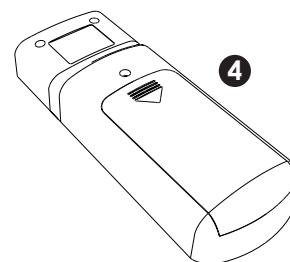
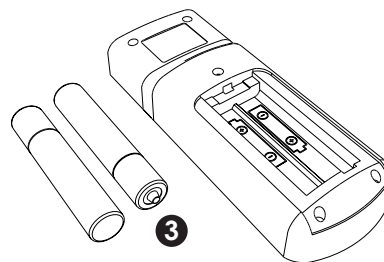
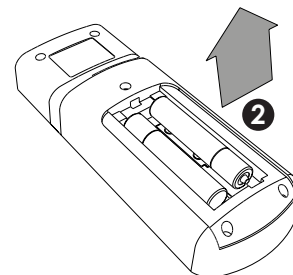
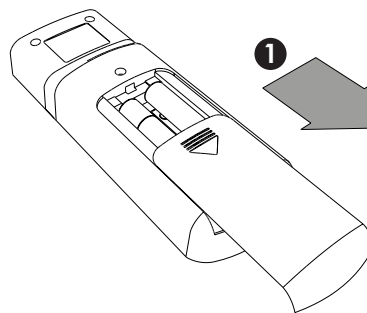





AERMEC S.p.A.  
Via Roma, 996  
37040 Bevilacqua (VR) - Italia  
Tel. + 39 0442 633111  
Fax +39 0442 93577  
marketing@aermec.com  
www.aermec.com

